

Varenummer: 0105047  
 Beskrivelse: Seeger låsering AV 30  
 Note: Monteres med ZGA tang

## Mål

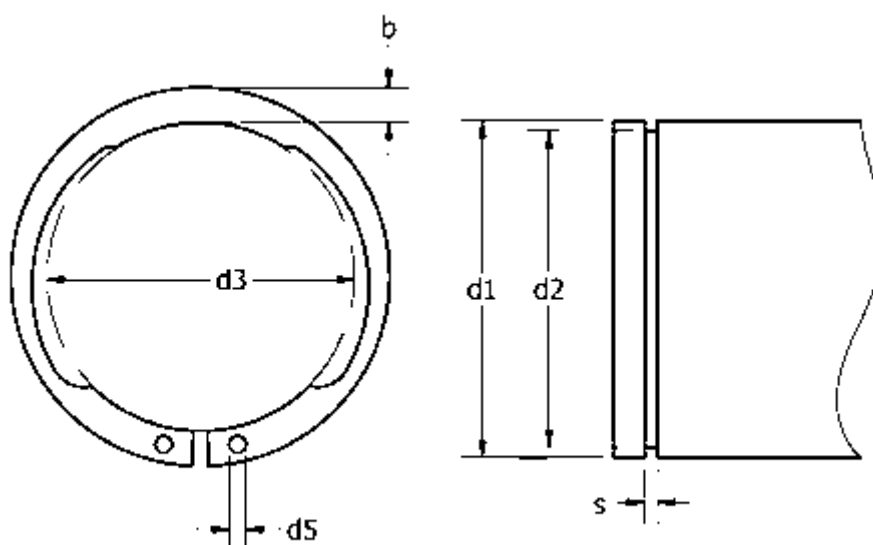

AN mm <sup>2</sup>	= 29.2	FRg kN	= 6.3	t	= 0.70
b	= 3.9	FR kN	= 27.5	Tang	= ZGA-2
Betegnelse	= AV 30	g	= 1.5	tol	= +0,21-0,42
d1	= 30	K kN-mm	= 53.5	tol	= -0.06
d2	= 28.6	m min	= 1.60	tol	= 0.1
d3	= 27.90	n abl x 1000	= 19	tol	= -0.21
d5 min	= 2.0	s	= 1.50	vægt kg/1000	= 3.58
FN kN	= 4.86	side kraft N ved l2	= 2.1		